

**assfalg**  
ZERSPANUNG

● HEBEMAGNETE

● SB200 | SB500 | SB950

● MAGNETISCHE HILFSMITTEL

**assfalg**  
MAGNETE

**assfalg**  
MASCHINEN

● SPANNMAGNETE

# Hebemagnete

## Mit Sicherheit Heben und Spannen

Standard Hebemagnete sowie  
individuelle Sonderanfertigungen.

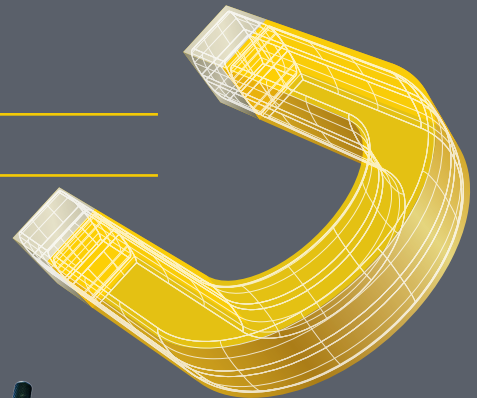

**Das Ass für Metall**

MAGNETE MASCHINEN ZERSPANUNG

**Assfalg GmbH**

Buchstraße 149  
73525 Schwäbisch Gmünd  
Deutschland

Tel +49 (0) 71 71 92 505-0  
Fax +49 (0) 71 71 92 505-50

info@assfalg-metall.de  
www.assfalg-metall.de

Ausgabe 02.2023

Änderungen und Bildabweichungen  
vorbehalten. Haftung ausgeschlossen.

Gestaltung und Produktion:  
Hela Werbung GmbH | www.hela.com



## Hebemagnete



**Elift**  
Lasthebemagnet

02



**EPMM**  
Elektropermanent  
Lasthebemagnet

14



**Mlay**  
Lasthebemagnet

04



**EPMH**  
Elektropermanent  
Lasthebemagnet

15



**HL | SH 12 |  
HL 60-CE |  
HL 60-CE-L**  
Handmagnettransporter

06



**Lasthebeträversen  
mit patentierten  
Vollstahl-EPMagnet  
Modulen**

16



**SH 35-K | SH 60-K**  
Kranmagnettransporter

07



**MAP - MRP Serie**  
Magnetgreifer für die  
Automation

20



**SB200 | SB500 |  
SB950**  
Batterielasthebemagnet

08

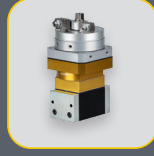

**AR Serie**  
Magnetgreifer für die  
Automation

22



**SB950-SF**  
Batterielasthebemagnet

10



**AY Serie**  
Magnetgreifer für die  
Automation

23



**Positionierdeichsel  
für Lasthebemagnete**

11



**LAY Serie**  
Magnetgreifer für die  
Automation

24



**EPMB**  
Elektropermanent  
Batterielasthebemagnet

12



**Assfalg  
Hebemagnete  
im Einsatz**

25

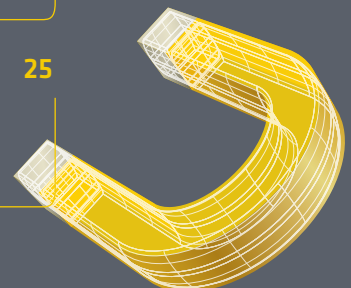





⬆ Der „Stärkste“ hebt  
5 t Flachmaterial



### Profi-Vorteile

- + Absolut sicheres Heben – und zwar mit 3-facher Sicherheit (die Abreißkraft beträgt das 3-fache der empfohlenen Hebekraft)
- + Keine Beschränkungen bei verzünderten, rauen oder öligen Oberflächen
- + Kein Beschädigen der Werkstückoberfläche
- + Leichtgängiges EIN-/AUS-Schalten über Handhebel
- + Einfaches Einhängen am Kran optimiert Krankapazitäten und verbessert das Handling bei beschränkten Platzverhältnissen
- + Kein Zurückfedern des Schalthebels

### Merkmale

- ☑ Zwei-Handbedienung über Handhebel und Sicherheitsarretierung
- ☑ Einsatztemperatur bis 80°C
- ☑ Verwendung von dauerhaften und extrem starken Neodym Magnetwerkstoffen
- ☑ Kompakte, robuste Bauform, geringes Eigengewicht

### Optionen

- ☑ Zusätzliche Ringöse für den senkrechten Transport (Traglast hier nur 1/3) lieferbar für Elift 300 / Elift 500 (Art. 47392)
- ☑ Spezialversion für höhere Einsatztemperaturen
- ☑ Spezialversion mit verlängerten Polschuhen zum Eintauchen in Profile
- ☑ Service: UVV-Prüfung und Reparatur

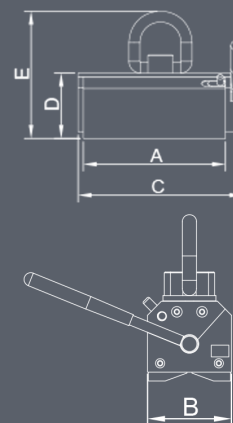

### Technische Daten

	Abmessungen [mm]					■ Last SWL 3:1	max. Tragfähigkeit ab	● Last SWL 3:1	ø min. - max.	max. Länge x Breite	Gewicht	Art.-Nr.
	A	B	C	D	E	Fh [kg]	[mm]	Fh [kg]	[mm]	[mm]	[kg]	
Elift 100	105	70	133	71	153	100	10	45	40 - 100	1.250 x 600	4	50871
Elift 300	181	90	214	87	170	300	15	125	40 - 160	2.000 x 1.000	10	34858
Elift 500	255	90	288	87	170	500	15	215	60 - 200	2.000 x 1.500	15	34859
Elift1000	310	120	335	126	247	1.000	25	450	80 - 350	3.000 x 1.500	36	34860
Elift 2000	435	176	487	182	331	2.000	30	900	120 - 400	3.500 x 2.000	110	34862
Elift 3000	530	230	550	186	381	3.000	50	1.350	150 - 400	3.500 x 2.000	170	43161
Elift 5000	570	370	614	312	552	5.000	60	2.250	200 - 450	5.000 x 3.000	475	42037

# Mlay

## Permanent Lasthebemagnete

Die handbetätigten permanent Lasthebemagneten mit schwenkbaren Einzel- oder Doppelhaken sind ideal geeignet für den waagrechten sowie für den senkrechten Transport von Materialien.



MLAY 600

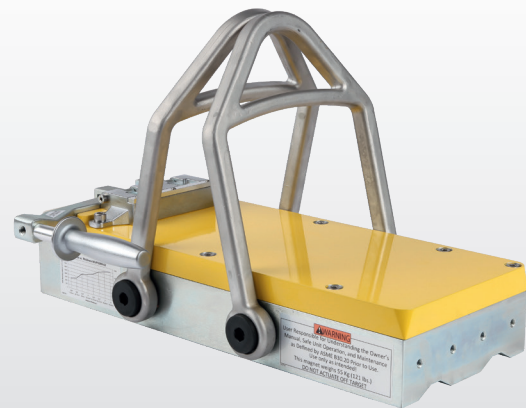

MLAY 1000x12

### Einsatzbereiche

- + Für dünne und dicke Bleche je nach Magnetgröße
- + Für den Einsatz am Kran
- + Im Maschinen-, Werkzeug-, Anlagen-, Stahl-, Schiffsbau-, Stahlwerk-, Transportbetrieb oder Materiallager einsetzbar





MLAY 1000x3



### Profi-Vorteile

- + Absolut sicheres Heben – und zwar mit 3-facher Sicherheit die Abreißkraft beträgt das 3-fache der empfohlenen Hebekraft)
- + Der Sicherheitssperriegel verhindert zufälliges Lösen unter Last
- + Leichtgängiges EIN-/AUS-Schalten über Handhebel
- + Schwenkbarer Einzel- oder Doppelhaken je nach Magnetgröße

### Merkmale

- ↙ Doppelhaken stabilisiert die Last und reduziert gefährliche Schwingungen
- ↙ Einzelhaken für senkrechten Transport
- ↙ Austauschbare Polschuhe

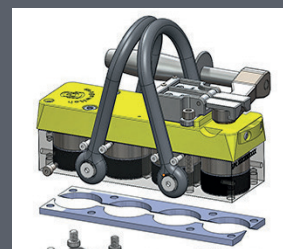
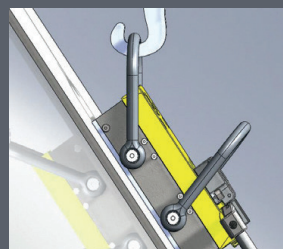
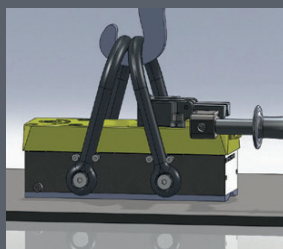

### Technische Daten

	Abmessungen [L x B x H]			Last		Mind. Stärke	Gewicht	Art. Nr.
	[mm]			SWL 3:1	[Senkrechter Transport]			
				Fh [kg]	Fv [kg]	[mm]	[kg]	
Mlay 600	106	52	184	90	30	12,7	2	63146
Mlay 600x2	221	166	171	166	55	12,7	4,3	64834
Mlay 600x4	236	166	167	346	115	12,7	8,1	63477
Mlay 1000	148	73	254	151	50	19,1	5,2	62315
Mlay 1000x2	251	196	270	302	100	19,1	10,8	62891
Mlay 1000x3	272	196	265	414	138	19,1	16,6	66764
Mlay 1000x4	351	196	251	591	197	19,1	20,5	63980
Mlay 1000x6	511	196	243	977	325	25,4	27,4	66281
Mlay 1000x12	496	307	302	1825	608	31,8	55	63739

# HL | SH 12 | HL 60-CE | HL 60-CEL

## Handmagnettransporter

Die handgeführten Magnettransporter SH (aus deutscher Produktion) und HL sind für den Transport von Stahlblechen sowie scharfkantigen Brennschnittteilen geeignet.

Der Magnettransporter HL 60-CE | HL 60-CEL magnetisiert und entmagnetisiert auf Knopfdruck, hält aber wie ein Permanent Magnet.

Die Bedienmöglichkeit (Funkfernsteuerung) beim **HL 60-CEL** ist im Handgriff der verlängerten Griffstange enthalten.



SH 12



HL 60-CE



HL 60-CEL

### Einsatzbereiche

- + Manuelles Handling von kleinen scharfkantigen, fettigen und heißen Blechteilen, Brennschnittteilen oder Blechtafeln
- + Einsatztemperatur bis 80°C bzw. bis zu 30 Sek. bei höheren Temp.
- + Im Maschinen-, Werkzeug-, Anlagen-, Stahl-, Schiffsbau, Stahlwerk, Transportbetrieb oder Materiallager einsetzbar

### Merkmale HL | SH 12

- ☑ Sicheres Vereinzeln von Blechen ab 2 mm Blechstärke
- ☑ Waagrecht oder senkrechter Transport
- ☑ Sehr flaches Magnetfeld, speziell für Bleche entwickelt
- ☑ Mechanisches Lösen durch Abdrücken mit Handhebel

### Merkmale HL 60-CE | HL 60-CEL

- ☑ Schnelles Handling von scharfkantigen oder heißen Metallteilen auf Knopfdruck
- ☑ Elektrisches Spannen und Lösen auf Knopfdruck
- ☑ Bleibt nach dem Ausschalten absolut sauber – kein Schmutz, keine Partikel oder Späne bleiben haften!
- ☑ Bis zu 1.000 Schaltungen mit einer Akkulation möglich

### Lieferumfang HL 60-CE | HL 60 CEL

- ☑ Zwei Wechselakkus
- ☑ Ladegerät

Technische Daten	magn. Kontaktfläche	Hebekraft	Schleppkraft	Blechstärke	Gewicht	Art.-Nr.
	[L x B] [mm]					
HL 10	150 x 100	60	20	> 2,0	2,0	104
HL 20	190 x 140	120	40	> 2,0	3,5	25031
SH 12	133 x 106	120	60	> 2,0	1,3	101
HL 60-CE	56 x 42	27	-	> 5,0	1,1	60347
HL 60-CEL	56 x 42	27	-	> 5,0	2,5	69924



# SH 35-K | SH 60-K

## Kranmagnettransporter

Seit Jahrzehnten gelten die Krantransporter der SH-Serie als optimale Lösung für den Krantransport von Blechen, auch bei größeren Formaten. Im Gegensatz zu normalen Lasthebemagneten besitzen Kranmagnettransporter ein flacheres Magnetfeld, das ihnen erlaubt, dünnere Werkstücke wie Bleche schon ab 3 mm Stärke aufzunehmen. Sie sind für den waagrechten und senkrechten Transport geeignet und äußerst wirtschaftlich. Bei Biegepressen sind sie zur Blechtafelführung eine interessante Alternative zu mechanischen Trageklammen.



↑ Senkrechter Transport  
Fv = 1/3 Fh



SH 35-K

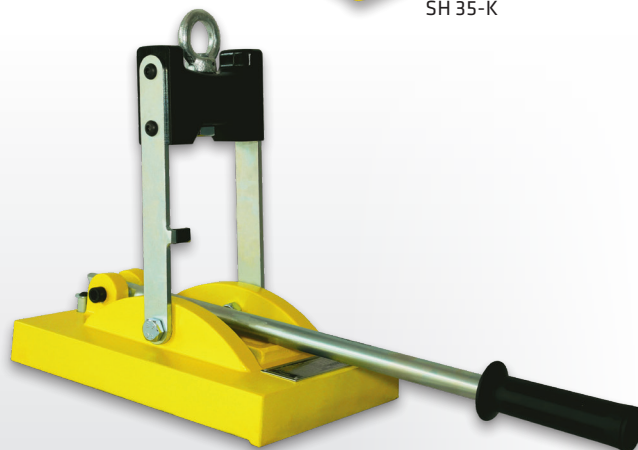

SH 60-K

### Einsatzbereiche

- + Für Bleche mit Materialstärke ab 3 mm geeignet
- + In zwei Größen verfügbar
- + Werkstücke sind um 90° vertikal schwenkbar
- + Im Maschinen-, Werkzeug-, Anlagen-, Stahl-, Schiffsbau, Stahlwerk, Transportbetrieb oder Materiallager einsetzbar

### Merkmale

- ☺ Mechanisches Lösen durch Abdrückhebel
- ☺ Einsatztemperatur bis 80°C

### Optionen

- ☺ Seilschlinge zur schonenden Aufnahme am Kranhaken
- ☺ Service: UVV-Prüfung und Reparatur

### Technische Daten

	magn. Kontaktfläche [L x B] [mm]	Hebekraft SWL 3:1 Fh [kg]	Schleppkraft SWL 3:1 Fv [kg]	Blechstärke [mm]	Gewicht [kg]	Art.-Nr.
SH 35-K	190 x 110	250	84	ab 3,0	4	105
SH 60-K	310 x 190	500	167	ab 6,0	12	106

# SB200 | SB500 | SB950

## Batterielasthebemagnet

Die Elektropermanent Batterielasthebemagnete sind für den Flachmaterial-Lastenbereich 200kg | 500kg | 950kg und den Rundmaterial-Lastenbereich 50kg | 200kg | 400kg geeignet. Durch sekundenschnelle Stromimpulse wird der Elektropermanent Batterielasthebemagnet automatisch oder manuell über Knopfdruck geschaltet. Obwohl während des Lasttransportes kein Strom fließt, ist das Werkstück so sicher gespannt wie bei einem Permanent Lasthebemagneten. Ungefähr 1.000 EIN/AUS Schaltzyklen bei SB200 | SB500 und 500 EIN/AUS Schaltzyklen bei SB950 sind möglich, bis die integrierten Akkus durch einfachen Stromnetzanschluss wieder aufgeladen werden müssen.



SB200

### Einsatzbereiche

- + Für Flach- und Rundmaterial
- + Im Einzelbetrieb als auch mehrfach an Magnettraversen einsetzbar
- + Für den Einsatz am Kran
- + Zum Ausheben von Brennschnittteilen
- + Im Maschinen-, Werkzeug-, Anlagen-, Stahl-, Schiffsbau, Stahlwerk, Schneid-, Laser-Transportbetrieb oder Materiallager



SB950



SB500



SB500



SB200



SB200 mit Sonderpolschuh

### Profi-Vorteile

- + Es fließt kein Batteriestrom während des Hebens (nur ein sekundenlanger Stromimpuls wird zum Magnetisieren oder Entmagnetisieren benötigt)
- + Austauschbare und wiederaufladbare Batteriebox für SB500 und SB950, die extern angebracht ist
- + Die Magnete sind manuell über Drucktaster oder automatisch über eine Aufsetzautomatik schaltbar
- + 3 Haftkraftstufen zum Heben ab Materialdicke 4 mm
- + Optische und akustische Warneinrichtung mit Batterie-Ladezustandsanzeige signalisiert sicheren oder unsicheren Hebevorgang
- + Optional: Positionierdeichsel SB950, schwenkbar in Z-Achse +/- 60°

### Merkmale

- ☑ Wählbar zwischen Hand-Tasterbetrieb oder Automatik-Betrieb
- ☑ Einsatzzeit ca. 1.000/500 EIN/AUS Schaltzyklen
- ☑ Akkubatterie (Lithium-Ionen) in ca. 2h an der Wechselstromdose aufladbar

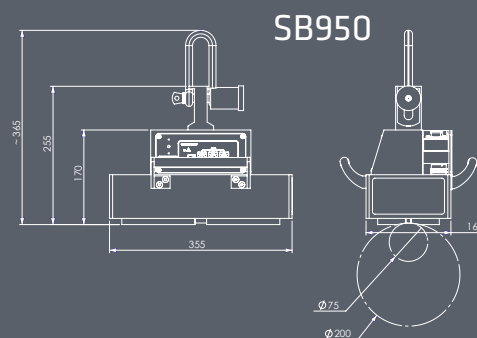
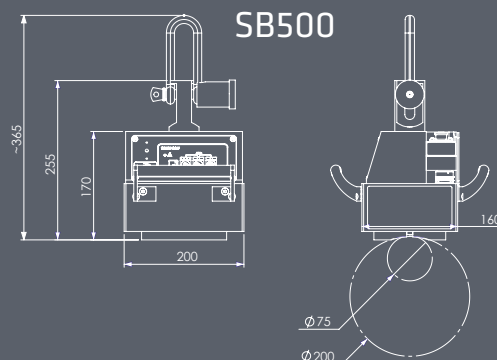
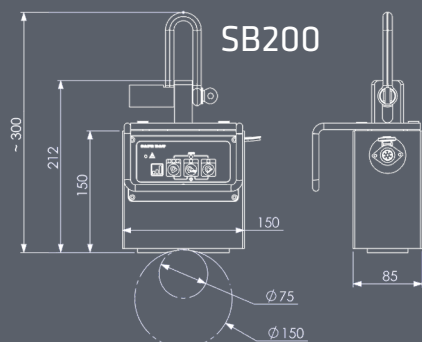

Technische Daten	Abmessungen	■ Last	mind.	max.	● Last	ø min. -	magn. Kontakt-	Gewicht	Art.-Nr.
	[LxBxH]	SWL 3:1	Stärke	Tragfähigkeit ab	SWL 3:1	max.	fläche [L x B]		
	[mm]	Fh [kg]	[mm]	[mm]	Fh [kg]	[mm]	[mm]	[kg]	
SB200	150 x 85 x 150	200	4	20	50	75 - 150	115 x 50	10	65697
SB500	200 x 160 x 170	500	4	20	200	75 - 200	145 x 125	26	62666
SB950	355 x 165 x 170	950	4	20	400	75 - 200	320 x 130	41	60643

# SB950-SF

## Batterielasthebemagnet mit integrierter Kranwaage

Der Elektropersistent Batterielasthebemagnet SB950-SF ist für den Flachmaterial-Lastenbereich 950kg und den Rundmaterial-Lastenbereich 400kg geeignet. Er hat einen eingebauten Sensor, der misst die Magnetkraft, vergleicht sie mit dem Werkstückgewicht und zeigt auf dem Display an, ob das Werkstück transportiert werden darf. Parameter wie Oberflächenbeschaffenheit, Materialdicke und Werkstoff werden dabei berücksichtigt.

Der Automatikmodus ermöglicht einen berührungslosen Schaltvorgang. Bei jedem Aufsetzen des Magneten und Entlasten der Kranöse wird ein Schaltvorgang erzeugt und der Magnet schaltet ein oder aus. Zusammen mit der optional erhältlichen Positionierdeichsel können Werkstücke punktgenau aufgenommen, geführt und abgesetzt werden.



### Profi-Vorteile

- + Visuelle Lastanzeige
- + Es fließt kein Batteriestrom während des Hebens, nur ein sekundenlanger Stromimpuls wird zum Magnetisieren oder Entmagnetisieren benötigt
- + Die Magnete sind manuell über Drucktaster oder automatisch über eine Aufsetzautomatik schaltbar
- + 3 Haftkraftstufen zum Heben ab Materialdicke 4 mm
- + Optional: Positionierdeichsel SB950, schwenkbar in Z-Achse +/- 60°

### Merkmale

- ⚡ Optische und akustische Warneinrichtung für Batterieladezustand
- ⚡ Einsatzzeit ca. 1.000/500 EIN/AUS Schaltzyklen
- ⚡ Akkubatterie (Lithium-Ionen) in ca. 2h an der Wechselstromdose aufladbar

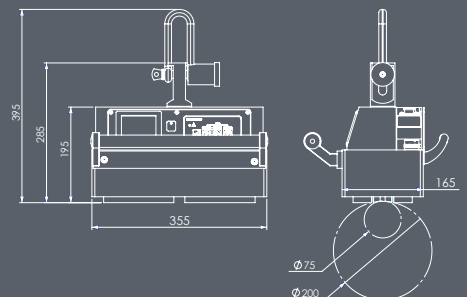

### Technische Daten

	Abmessungen	■ Last	mind.	max.	● Last	ø min. -	magn. Kontakt-	Gewicht	Art.-Nr.
	[LxBxH]	SWL 3:1	Stärke	Tragfähigkeit ab	SWL 3:1	max.	fläche [L x B]		
	[mm]	Fh [kg]	[mm]	[mm]	Fh [kg]	[mm]	[mm]	[kg]	
SB950-SF	355 x 165 x 195	950	4	20	400	75 - 200	320 x 130	46	68115

# Positionierdeichsel

## für Lasthebemagnete

Positionierdeichsel zum Führen und Positionieren der SB, EPMB und EPMM Lasthebemagnete. Die Positionierdeichsel hat einen stufenlosen Schwenkbereich von +/- 60°. Die Verstellung erfolgt einfach über das Lösen der Handbremse. Optional kann eine Funkfernbedienung zum Schalten des Magneten direkt am Handgriff montiert werden. Weitere Fernbedienungen zum Steuern von Kranen sind auf Anfrage möglich.



### Profi-Vorteile

- + Werkstücke können punktgenau aufgenommen, geführt und abgesetzt werden
- + Optional: Funkfernbedienung zum Schalten des Magneten

### Merkmale

- ↘ Aus Edelstahl
- ↘ Schwenkbereich stufenlos einstellbar +/- 60°
- ↘ Wird mit 4 Schrauben montiert, kann jederzeit wieder entfernt werden

### Technische Daten

	Abmessungen [L]	Gewicht	Art.-Nr.
	[mm]	[kg]	
Positionierdeichsel	1300	9,5	70129

# EPMB

## Batterielasthebemagnet

Die Elektropermanent Batterielasthebemagnete sind stromnetzunabhängig einsetzbar und vereinen die Sicherheit von Permanent Magneten und den Bedienungskomfort von Elektromagneten. Auch können Bleche ab 6 mm Stärke vom Stapel einzeln abgehoben werden. Selbst das Magnetisieren und Entmagnetisieren des Lasthebemagnets kann automatisch erfolgen.



- ⬆ Aufsetzautomatik: Der Magnet schaltet selbsttätig sobald er auf dem Werkstück aufsetzt und der Kranhaken völlig entlastet ist

### Einsatzbereiche

- + Für Flach- und Rundmaterial, da magnetische Haftfläche mit Prismen-Polschuh versehen ist
- + Für dünne und dicke, kleine und große Bleche
- + Für Traversenbetrieb mit mehreren Magneten nutzbar
- + Für Rohmaterial, Halbzeug und Fertigprodukt
- + Im Maschinen-, Werkzeug-, Anlagen-, Stahl-, Schiffsbau, Stahlwerk, Schneid-, Laser-, Transportbetrieb oder Materiallager





EPMB 5000



EPMB 10000

### Profi-Vorteile

- + Magnetisieren und Entmagnetisieren des Werkstücks erfolgt automatisch (= Aufsetzautomatik)
- + Empfohlene Hebekraft 3-fach abgesichert (Sicherheits-einrichtung verhindert ein zufälliges Abwerfen der Last)
- + 4 Haftkraftstufen zum Heben ab Materialdicke 6 mm - optional ist ein Abtippen zum Vereinzeln von Stapelblechen mittels Fernbedienung möglich
- + Er meistert auch Herausforderungen wie verzünderte, raue oder ölige Oberflächen
- + Es fließt kein Batteriestrom während des Hebens - es wird nur mit einem Stromimpuls magnetisiert, entmagnetisiert oder abgetippt
- + Im Mehr-Schichtbetrieb einsetzbar, da ca. 300 Schaltungen möglich

### Merkmale

- ☺ Wählbar zwischen Hand-Tasterbetrieb oder Automatik-Betrieb
- ☺ Einsatztemperatur bis 80°C
- ☺ Optische und akustische Sicherheits-einrichtung mit Batterie-Ladezu-standsanzeige
- ☺ Magnet wird nur zum Aufladen des Akkus mit dem Stromnetz verbunden, Aufladezeit ca. 8 h, Einsatzzeit ca. 300 Schaltzyklen
- ☺ Auswechselbare, langlebige Gel-Batterieakkus

### Optionen

- ☺ Polschuhe für Rundmaterial
- ☺ Funkfernbedienung für die Vereinzelnung von Blechen ab 6 mm Stärke oder für Traversenbetrieb
- ☺ Service: UVV-Prüfung und Reparatur

### Technische Daten

	Abmessungen [LxBxH]	■ Last SWL 3:1	mind. Stärke zum Vereinzeln	max. Tragfähigkeit ab	● Last SWL 3:1	magn. Kontakt- fläche [LxB]	Gewicht	Art.-Nr.	
	[mm]	Fh [kg]	[mm]	[mm]	Fh [kg]	[mm]	[kg]		
EPMB 3000	660 x 280 x 530	3.000	6	40	1.500	400	590 x 200	190	28527
EPMB 5000	740 x 410 x 700	5.000	6	50	2.500	500	622 x 290	520	33855
EPMB 10000	1.060 x 500 x 600	10.000	6	70	-	-	1.060 x 500	715	64358
EPMB 3000L	940 x 220 x 280	3.000	6	40	-	-	880 x 180	190	60429
EPMB 5000L	1250 x 290 x 340	5.000	6	40	-	-	1150 x 220	250	64294

# EPMM

## Elektropermanent Lasthebemagnet

Diese EPMM Magnete werden aufgrund der sehr kurzen Schaltzeit dort eingesetzt, wo ein häufiger Umschlag von Werkstücken erfolgt. Zur Benutzung müssen diese Geräte lediglich mit Netzstrom versorgt werden und sind dann sofort einsatzbereit.

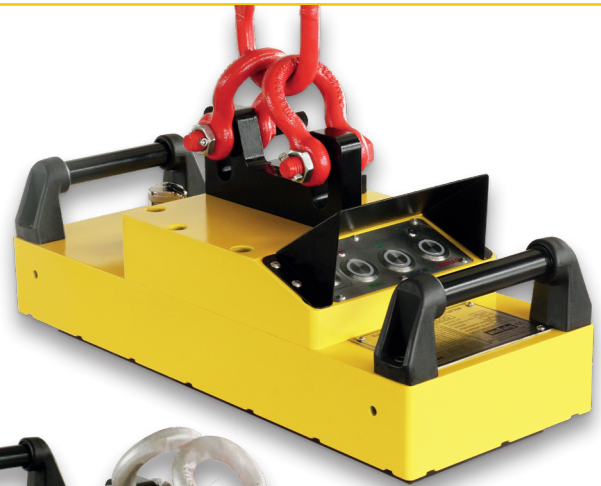

EPMM 2500



EPMM 4000

### Profi-Vorteile

- + Höchste Sicherheit, durch EPM Technologie mit 3-facher Sicherheit
- + Sehr kurze Schaltzeiten
- + Optimal zum Abräumen von Schneidanlagen aber auch zum Heben von Serienteilen
- + 4 Haftkraftstufen zur Aufnahme auch von dünnen Blechen

### Merkmale

- ⚡ 400V / 50 Hz Netzanschluss
- ⚡ Einsetzbar bis 80°
- ⚡ Wählbar zwischen Hand-Tastenbetrieb oder Automatik-Betrieb
- ⚡ Funk-Fernbedienung optional erhältlich

EPMM 2500

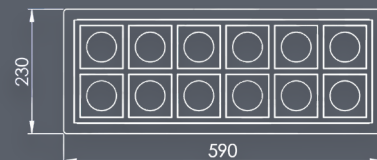
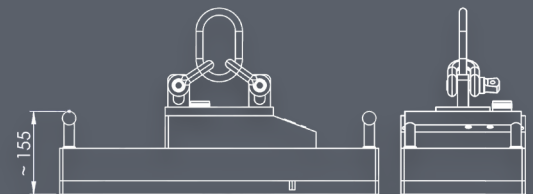

### Technische Daten

	Abmessungen [L x B x H]	Last SWL 3:1	mind. Stärke	max. Tragfähigkeit ab	magn. Kontaktfläche [L x B]	Gewicht	Art.-Nr.
	[mm]	Fh [kg]	[mm]	[mm]	[mm]	[kg]	
EPMM 200	150 x 85 x 150	200	4	20	115 x 50	9	70542
EPMM 500	180 x 160 x 140	500	4	20	160 x 130	25	69840
EPMM 1000	355 x 165 x 170	1.000	4	20	310 x 120	50	69858
EPMM 2500	590 x 230 x 155	2.500	6	15	590 x 230	92	69758
EPMM 4000	860 x 230 x 165	4.000	6	15	860 x 230	140	69785
EPMM 5000	1.000 x 280 x 165	5.000	6	15	1.000 x 280	200	69841



# EPMH

## Elektropermanent Lasthebemagnet

Elektropermanent Lasthebemagnet zum Heben und Transportieren von einzelnen Brammen und unbearbeiteten Blöcken.

Diese Magnete der Baureihe SMH sind besonders geeignet für das Handling von Lasten mit großem Luftspalt.

Diese Quadratpoltechnik gewährleistet eine größere Konzentration der Kraft und damit der magnetischen Leistungsfähigkeit.



### Profi-Vorteile

- + Zum Transportieren von Lasten bei großem Luftspalt
- + Absolut sicheres Heben - und zwar mit 3-facher Sicherheit (die Abreißkraft beträgt das 3-fache der empfohlenen Hebekraft)
- + Es fließt kein Strom während des Hebens (nur ein sekundenlanger Stromimpuls wird zum Magnetisieren oder Entmagnetisieren benötigt)

### Merkmale

- ☑ Integrierte Steuerung mit Signalleuchten und akkustischem Warnton
- ☑ Anschluss: 400 V/ 50 Hz, 32A
- ☑ Mit 4 Quadratpolen
- ☑ Funkfernsteuerung

Technische Daten	Abmessungen	■ Last	mind.	max.	Gewicht	Art.-Nr.
	[Ø × H]	SWL 3:1	Stärke	Tragfähigkeit ab		
	[mm]	Fh [kg]	[mm]	[mm]	[kg]	
EPMH 10	880 x 531	10.000	6	30	950	63501
EPMH 15	860 x 563	15.000	6	40	1300	72048
EPMH 20	980 x 577	20.000	6	40	1750	64582
EPMH 25	1100 x 637	25.000	6	80	2150	66251
EPMH 30	1147 x 625	30.000	6	80	2700	64583

# Patentierte Vollstahl EPMagnet Module

Die EPMagnet Module sind mit Netzstrom schaltbar. Sie vereinen die Sicherheit von Permanent Magneten und den Bedienungskomfort von Elektromagneten.

Bleche ab 5 mm Stärke können vom Stapel einzeln abgehoben werden.

Das Magnetisieren und Entmagnetisieren der EPMagnet Lasthebetraverse erfolgt über eine Kabelfernbedienung oder über eine Funkfernbedienung. Für nicht eben gelagerte Bleche, unebene Blechformate oder Störkanten werden die EPMagnet Module mit Federpaketen ausgerüstet werden.



## Einsatzbereiche

- + Für Flach- und Rundmaterial
- + Für Traversenbetrieb mit mehreren Magneten auch für großflächige Bleche und größte Lasten
- + Zum Beschicken und Abräumen von Brennschneid-/Laseranlagen, auch im Mehr-Schichtbetrieb
- + Optional: EPMagnet Module für den waagrechten und senkrechten Transport





### Merkmale

- ↘ Individuelle Zusammenstellung der EPMagnet Module und Traversen
- ↘ Sicheres Vereinzeln von Blechen im Stapel ab 5 mm Stärke
- ↘ Beim Heben erfolgt der Anhub mit 70% und Fertighub mit 100% – eine optische und akustische Warneinrichtung signalisiert dies
- ↘ Eine zusätzliche Sicherheitseinrichtung verhindert nach dem Fertighub ein zufälliges Abwerfen der Last
- ↘ Energiebewusste Magnetsteuerung mittels Impulsstromschaltung und vorwählbaren Haftkraftstufen
- ↘ Auswahl von Hand-Tasterbetrieb oder Automatik-Betrieb mit Fernsteuerung
- ↘ Wartungsarm

### Optionen

- ↘ Spezielle Anpassungen der EPMagnet Module je nach Aufgabenstellung
- ↘ Ansteuerung jedes einzelnen EPMagnet Modules
- ↘ Rückmeldung des Magnetisierungsstatus der EPMagnet Module bei automatisierten Systemen
- ↘ Integration von Lastmesszellen und Magnetflusssensoren

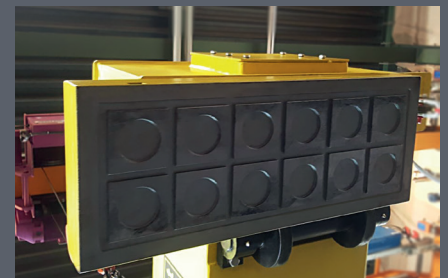

Patenterte Vollstahl-Oberfläche

### Überhang-Tabelle für sicheren Lasttransport

Dicke der Stahlplatte (mm)	4	5	7	8	10	12	15	18	20
Max. Überhang der Stahlplatte (mm)	1100	1350	1500	1550	1750	1950	2150	2550	2700

# Lasthebetraversen mit patentierten Voll- stahl-EPMagnet Modulen TBK4 | TBK6

Die Elektropermanent Lasthebetraversen TBK4 und TBK6 mit automatischem Teleskoparm ermöglichen das Anheben und Transportieren von Blechen in unterschiedlichen Größen von 3m bis 16m.

Die patentierten Vollstahlmodule können Bleche ab 5mm Materialstärke vereinzeln.



## Profi-Vorteile

- + Optimale Haftkraft für gleich dicke Bleche, kann über die Haftkraftstufenregulierung vorgewählt werden
- + INCHING vereinzeln von im Stapel liegenden Dünnblechen
- + Magnetzonenauswahl für unterschiedliche Blechgrößen
- + Federpaket der Magnetmodule zum Ausgleichen von Unebenheiten in Blechen und gleichmäßigen Anheben
- + Optional: Horizontal drehbare Magnetmodule 90° für schmale Blechstreifen



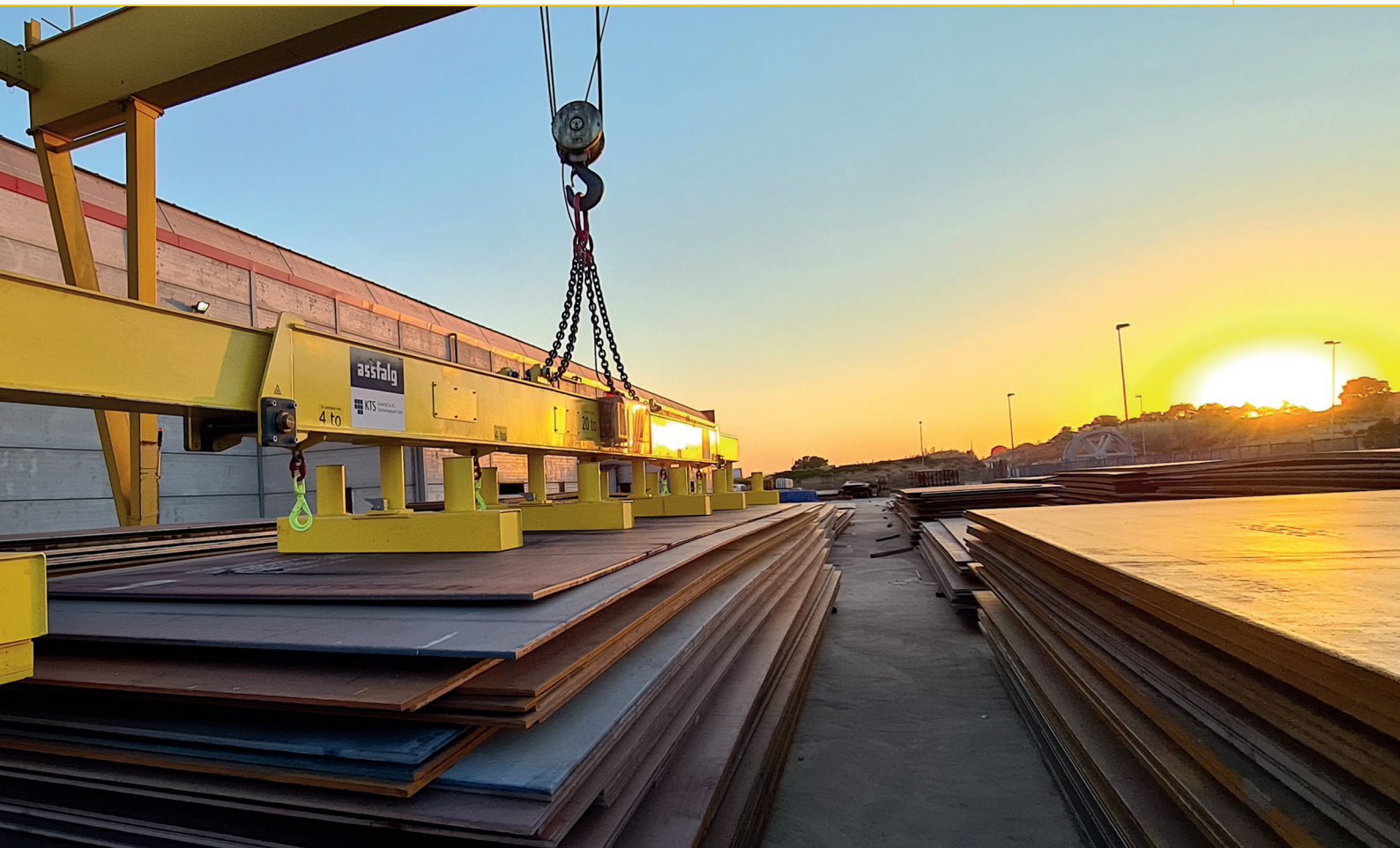

### Technische Daten TBK4

	Last SWL 3:1	mind. Stärke	Länge min. - max.	Breite min. - max.	Gewicht	Art.-Nr.
	Fh [kg]	[mm]	[mm]	[mm]	[kg]	
TBK4 / 75	7.500	5	3.000 - 12.000	500 - 2.500	3.000	auf Anfrage
TBK4 / 100	10.000	5	3.000 - 12.000	500 - 3.000	3.000	auf Anfrage
TBK4 / 120	12.000	5	3.000 - 12.000	500 - 3.000	3.000	auf Anfrage
TBK4 / 140	14.000	5	3.000 - 12.000	500 - 3.000	3.000	auf Anfrage
TBK4 / 180	18.000	5	3.000 - 12.000	500 - 3.000	3.000	auf Anfrage

### Technische Daten TBK6

	Last SWL 3:1	mind. Stärke	Länge min. - max.	Breite min. - max.	Gewicht	Art.-Nr.
	Fh [kg]	[mm]	[mm]	[mm]	[kg]	
TBK6 / 100	10.000	5	2.800 - 16.000	500 - 2.500	4.500	auf Anfrage
TBK6 / 140	14.000	5	2.800 - 16.000	500 - 3.500	4.500	auf Anfrage
TBK6 / 180	18.000	5	2.800 - 16.000	500 - 3.500	4.500	auf Anfrage
TBK6 / 200	20.000	5	2.800 - 16.000	500 - 3.500	4.500	auf Anfrage
TBK6 / 240	24.000	5	2.800 - 16.000	500 - 3.500	4.500	auf Anfrage

# MAP-MRP Serie

## Magnetgreifer für die Automation

Diese Magnete können individuell an unterschiedlichste Arbeitsaufgaben angepasst werden. Sie werden nur mit einem kurzen Druckluftimpuls geschaltet.



MRP-170

MAP-40

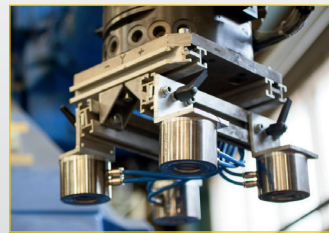
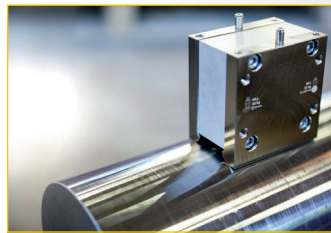
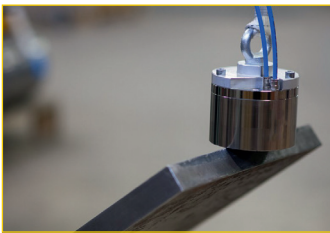

### Einsatzbereiche

- + Für runde und flache Werkstücke
- + Für dünne und dicke Bleche
- + Für Werkstücke mit unregelmäßiger Oberfläche
- + Geeignet für Automation, Hebevorgänge, Robotertechnologie, Schweißarbeiten und Spanntechnik

### Merkmale

- ✓ Langlebige Konstruktion
- ✓ Wartungsfrei
- ✓ Höchste Sicherheit
- ✓ Druckluftbedarf 5 - 8 Bar
- ✓ IP 67
- ✓ Sonderpolschuhe für besondere Oberflächen

### Technische Daten

	Abmessungen [Ø x H oder B x L x H] [mm]	Last SWL 3:1		mind. Stärke [mm]	mind. Ø [mm]	erforderlicher Durchmesser		max. Resthaftkraft (Magnet ausgeschaltet) [kg]
		Fh [kg]				Fh [kg]	[mm]	
MAP-6	Ø 35 x 35	6		>4	-	-	-	0,03
MAP-40	Ø 65 x 50	40		>8	-	-	-	0,2
MAP-120R	Ø 120 x 82	120		>25	> 0	70	Ø > 200	6
MAP-180	Ø 120 x 82	180		>25	-	-	-	6
MRP-28NK	80 x 55 x 126	84		>12	>12	36	-	0,3
MRP-46	80 x 55 x 82,5	46		>12	> 20	30	Ø > 120	4
MRP-130F	120 x 103 x 120	130		>25	-	-	-	40
MRP-170	120 x 103 x 140	170		>25	> 25	120	Ø > 120	30



MAP-6

**Profi-Vorteile**

- + Absolut sicheres Heben - und zwar mit 3-facher Sicherheit (die Abreißkraft beträgt das 3-fache der empfohlenen Hebekraft)
- + Geringer Restmagnetismus
- + Können in jede beliebige Richtung installiert werden
- + Sehr kurze Schaltzeit
- + Dünne Bleche können vom Stapel vereinzelt werden
- + Sehr leichte bis sehr schwere Werkstücke können gegriffen werden

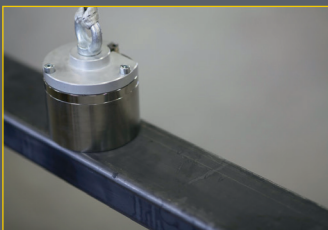
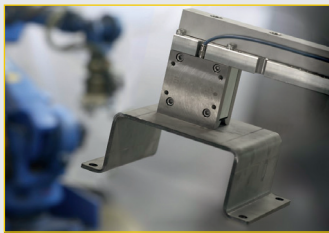

MAP-120R

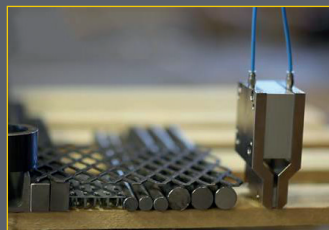

MRP-28NK

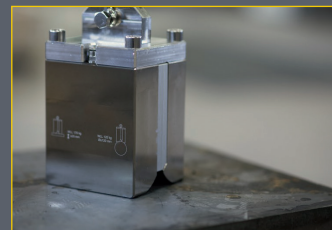

MRP-46

**Haftkraft  
versus  
Material-  
dicke und  
Luftspalt**

	Last SWL 3:1 Fh [kg]	mind. Stärke [mm]	Abreißlast bei Materialstärke			Abreißlast bei Luftspalt			Gewicht [kg]	Art.- Nr.
			2mm [kg]	4mm [kg]	8mm [kg]	0,1mm [kg]	0,2mm [kg]	0,4mm [kg]		
MAP-6	6	>4	11	18	18	8,1	4,5	2,2	0,19	63448
MAP-40	40	>8	22	57	120	79	58	34	0,95	63450
MAP-120R	120	>25	19	60	175	310	270	200	5,80	64324
MAP-180	180	>25	26	80	224	360	270	167	5,80	64333
MRP-28NK	84	>12	28	56	82	126	75	38	2,60	66289
MRP-46	46	>12	36	91	122	100	72	36	1,80	65011
MRP-130F	130	>25	40	119	300	340	300	260	9,50	65707
MRP-170	170	>25	47	147	400	460	410	300	10,7	64823

# AR Serie

## Magnetgreifer für die Automation

Die AR Serie besitzt ein rechteckiges Gehäuse mit abnehmbaren Polschuhen. Sie ist speziell für den Einsatz von Werkstücken konzipiert, die keine ebenen Kontaktflächen haben, wie zum Beispiel gewölbte, zylindrische oder unregelmäßige Oberflächen. Die austauschbaren Polschuhe können an individuellen Konturen angepasst werden. Sie sind außerdem sehr flexibel einsetzbar, da eine von 3 möglichen Magnetflächen ausgewählt werden kann.

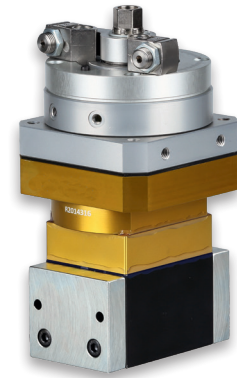

AR 50 Classic

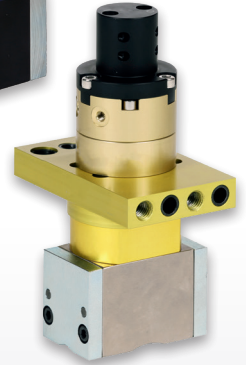

AR 40 Naams

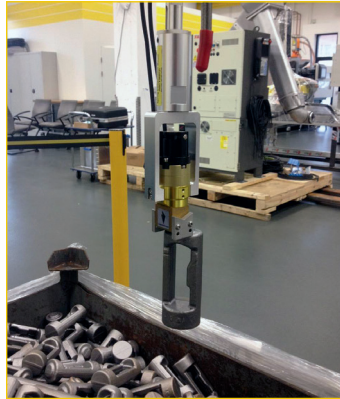
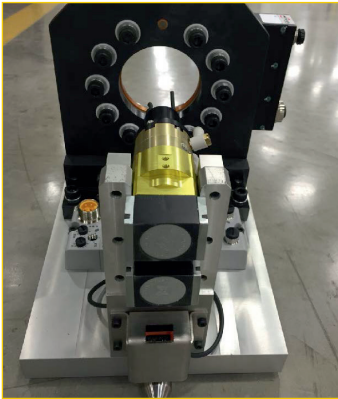

### Einsatzbereiche

- ⊕ Für runde und flache Werkstücke
- ⊕ Für dünne und dicke Bleche
- ⊕ Für Werkstücke mit unregelmäßiger Oberfläche
- ⊕ Geeignet für Automation, Hebevorgänge, Robotertechnologie, Schweißarbeiten und Spann-technik

### Merkmale

- ⊖ Jedes AR-Gerät ist mit einem Satz Polschuhen für Flach- oder Rohr- / Rundmaterial ausgestattet
- ⊖ Die austauschbaren Polschuhe können individuell an das Werkstück angepasst werden
- ⊖ Sehr geringer Restmagnetismus
- ⊖ Sie sind universell einsetzbar
- ⊖ Dünne und dicke Werkstücke können gegriffen werden

### Technische Daten

	magn. Kontaktfläche [Ø oder B x H]	■ Last SWL 4:1 Fh [kg]	mind. Stärke [mm]	Gewicht [kg]	Art.-Nr.
AR 20	[mm] 34	7	3	0,4	66675
AR 30	44	15	3,5	0,7	67555
AR 40	55 x 42	43	9,5	1,9	68803
AR 50	64 x 52	62	9,5	2,8	68771
AR 70	92 x 72	110	12,7	6,8	66567
AR 110	150 x 114	356	38,1	28,4	62329



# AY Serie

## Magnetgreifer für die Automation

Die AY Serie ist insbesondere für das Blechhandling entwickelt. Sie können sich im Dünnblechbereich technisch mit den Vakuumsystemen messen und sind wirtschaftlich überlegen.



M15AY

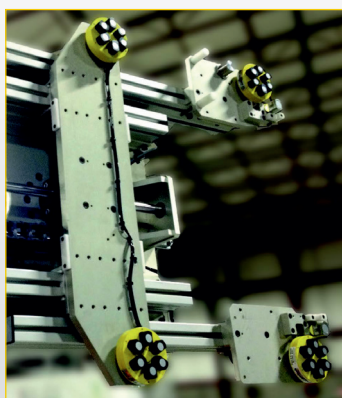

### Einsatzbereiche

- + Für dünne Werkstücke: AY-ASC mit flachem Magnetfeld
- + Für dicke Werkstücke: AY-JSC mit tiefem Magnetfeld
- + Geeignet für Automation, Hebevorgänge, Robotertechnologie, Schweißarbeiten und Spanntechnik

### Merkmale

- ↘ Dünkste Blechstärken ab 0,5 mm können einzeln vom Blechstapel entnommen werden
- ↘ Absolut sicheres Heben - und zwar mit 4-facher Sicherheit (die Abreißkraft beträgt das 4-fache der empfohlenen Hebekraft)
- ↘ Sehr leichte bis sehr schwere Werkstücke können gegriffen werden
- ↘ Kompakt und stabil
- ↘ Sehr geringer Restmagnetismus

Technische Daten	Abmessungen [Ø x H] [mm]	Last		Gewicht [kg]	Art.-Nr.
		SWL 4:1 Fh [kg]	mind. Stärke [mm]		
M10AY	66 x 105	6	1,0	0,5	72164
M15AY	79 x 112	18	2,7	0,8	67786
M20AY	98 x 127	43	4,8	1,5	71425
M30AY	135 x 153	59	3,4	2,9	67797

# LAY Serie

## Magnetgreifer für die Automation

Die LAY Serie besteht aus sehr starken und robusten Magneten. Sie ist vorzugsweise für Flach- und Rundmaterial, auch mit rauen Oberflächen (Luftspalt) einsetzbar. Starke Magnetkräfte wirken auch bei Dünnmaterial. Die Polschuhe sind austauschbar.



LAY70x3

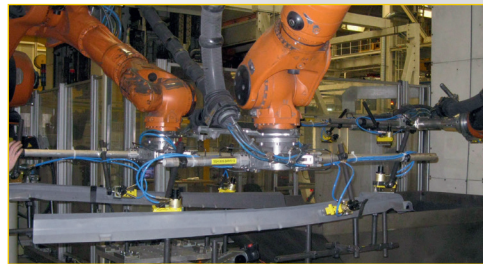
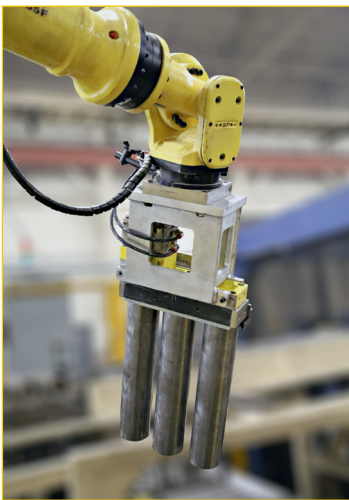

### Einsatzbereiche

- + Ideal für runde und flache Werkstücke
- + Beste Magnetkräfte bei dünnen und dicken Blechstärken, aber auch bei rauen Oberflächen
- + Für Werkstücke mit unregelmäßiger Oberfläche
- + Geeignet für Automationen, Hebevorgänge, Robotertechnologie, Schweißarbeiten und Spann-technik

### Merkmale

- ☺ Austauschbare Polschuhe für einen universellen Einsatz!
- ☺ Sehr starke Haftkräfte, daher auch bei Rundmaterial und rauen Oberflächen (Luftspalt) universell einsetzbar
- ☺ Sehr geringer Restmagnetismus

### Technische Daten

	magn. Kontaktfläche [L x B] [mm]	■ Last SWL 4:1 Fh [kg]	mind. Stärke [mm]	● Last SWL 4:1 Fh [kg]	Gewicht [kg]	Art.-Nr.
LAY20x4	97 x 32	32	9,5	15	1,2	66532
LAY50x2	119 x 72	125	12,7	50	4,8	66907
LAY50x3	166 x 72	187	12,7	70	8,3	66908
LAY50x4	223 x 72	260	12,7	100	13,6	68293
LAY70x2	177 x 96	240	19,1	90	12,1	67794
LAY70x3	255 x 98	326	19,1	120	16,3	72036
LAY70x4	336 x 98	443	19,1	200	23,2	66898

# Assfalg Hebemagnete im Einsatz



SIE MÖCHTEN ES GENAUER WISSEN?

**Wir beraten Sie gerne.**

**Telefonisch oder bei einem persönlichen Termin.**

➔ T +49 (0) 71 71 92 505-0

➔ [info@assfalg-metall.de](mailto:info@assfalg-metall.de)



[www.assfalg-metall.de](http://www.assfalg-metall.de)



Assfalg Hebemagnete

**Assfalg GmbH**

Buchstraße 149  
73525 Schwäbisch Gmünd  
Deutschland

Tel +49 (0) 71 71 92 505-0

Fax +49 (0) 71 71 92 505-50

**assfalg**